

Произведено по заказу ОАО «КЗХ «БИРЮСА»
Россия, 660123, г. Красноярск, пр. им. газеты «Красноярский рабочий», 29

«КЗХ «БИРЮСА» ААҚ тапсырысы бойынша өндірілді
Ресей, 660123, Красноярск қ., «Красноярский рабочий» газет ат. даң., 29 үй



РУКОВОДСТВО ПО ЭКСПЛУАТАЦИИ ПАЙДАЛАНУ ЖӨНІНДЕГІ НҰСҚАУЛЫҚ

Стр. 1

Бет 17

www.biryusa.ru
service@biryusa.ru

БИРЮСА DM-MG8/03



Благодарим Вас за выбор продукции «Бирюса»!

Информацию о телефонах и адресах авторизованных сервисных центров Вы можете найти на нашем сайте www.biryusa.ru, либо отсканировав QR-код.

Если у Вас возникнут вопросы, связанные с качеством или сервисным обслуживанием продукции «Бирюса», Вы можете обратиться в отдел сервисного обслуживания по телефону **8 800 250 0014** (бесплатный звонок из любого региона РФ), режим работы - пн-пт 04:00-13:00 (MSK), либо направив обращение на электронную почту service@biryusa.ru.

Перед началом эксплуатации настоятельно рекомендуем ознакомиться с настоящим руководством!



СОДЕРЖАНИЕ

ОБЩИЕ СВЕДЕНИЯ	2
КОМПЛЕКТАЦИЯ	2
ТРЕБОВАНИЯ БЕЗОПАСНОСТИ	3
ПОДГОТОВКА К ЭКСПЛУАТАЦИИ	4
ЭКСПЛУАТАЦИЯ	5
ОБСЛУЖИВАНИЕ И УХОД	9
ВОЗМОЖНЫЕ НЕИСПРАВНОСТИ И МЕТОДЫ ИХ УСТРАНЕНИЯ	10
ТРАНСПОРТИРОВАНИЕ И ХРАНЕНИЕ	11
УТИЛИЗАЦИЯ	11
ТЕХНИЧЕСКИЕ ХАРАКТЕРИСТИКИ	12
ГАРАНТИЙНАЯ КАРТА	14

ОБЩИЕ СВЕДЕНИЯ

Бытовые автоматические сушильные машины «Бирюса» (далее по тексту - машины) предназначены для сушки текстильных изделий, пригодных для машинной сушки. Все операции по обработке выполняются автоматически в соответствии с заданной программой.

Машины соответствуют требованиям технических регламентов ТР ТС 004/2011, ТР ТС 020/2011, ТР ЕАЭС 037/2016.

Установленный срок службы машины составляет 10 лет в бытовых условиях.

Расшифровка обозначений цветových линий:

- цветовая линия «Белая» - без обозначения.

КОМПЛЕКТАЦИЯ

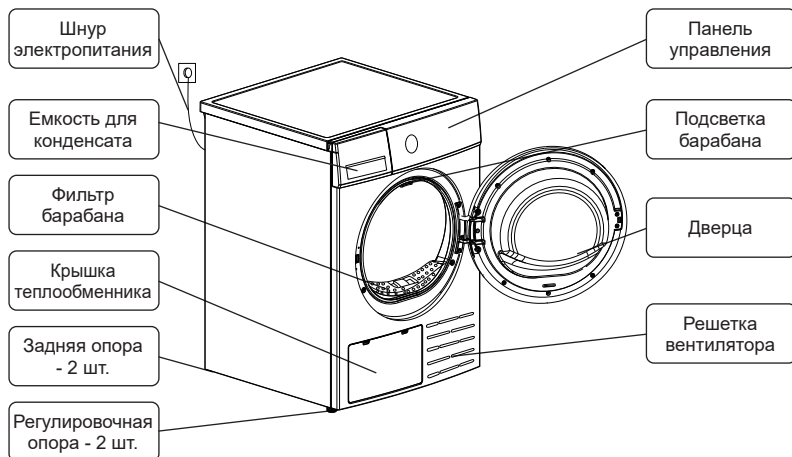

В комплект поставки входят эксплуатационные документы: руководство по эксплуатации, этикетка энергетической эффективности.

Примечание Внешний вид Вашей машины может отличаться от схематичных изображений, приведенных на рисунке выше.

ТРЕБОВАНИЯ БЕЗОПАСНОСТИ

- Меры безопасности при эксплуатации**
- Машина не предназначена для использования людьми (включая детей), у которых есть физические, нервные или психические отклонения или недостаток опыта и знаний, за исключением случаев, когда за такими лицами осуществляется надзор или проводится их инструктирование относительно использования машины лицом, отвечающим за их безопасность!
 - Необходимо осуществлять надзор за детьми с целью недопущения их игр с машиной!
- ЗАПРЕЩАЕТСЯ!**
- Использовать машину в качестве подставки, тумбы и т.п., вставлять на машину.
 - Помещать какие-либо предметы под машину, касаться вращающегося барабана.
 - Опирается на открытую дверцу машины.
 - Загораживать вентиляционные отверстия машины.
 - Устанавливать машину вне помещения.
 - Эксплуатировать машину в помещении с температурой окружающего воздуха менее 0 °С.
 - Сушить в машине вещи, загрязненные воспламеняющимися веществами, такими как растительное масло, ацетон, алкоголь, бензин, керосин, очистители пятен, скипидар, парафин и очистители парафина, и т.п.
 - Открывать дверцу машины до окончания цикла сушки.
- Правила электро-безопасности**
- Машина является электрическим бытовым прибором, поэтому при ее эксплуатации необходимо соблюдать общие правила электробезопасности.
- Машину необходимо подключать только к электрической сети, имеющей заземление.
 - Розетка для подключения машины должна иметь заземление и быть установлена в месте, доступном для экстренного отключения машины от электросети.
 - Степень защиты, обеспечиваемая оболочками машины - IPX4.
 - Перед подключением машины к электросети необходимо убедиться в отсутствии повреждений шнура питания. Шнур питания не должен быть пережатым и перегибаться. При наличии повреждений шнура питания его замена должна производиться специалистом сервисной службы или аналогичным квалифицированным персоналом.
- ЗАПРЕЩАЕТСЯ!**
- Подключать машину к розетке, не имеющей заземления.
 - Подключать машину к электросети с неисправной защитой от токовых перегрузок.
 - Использовать для подключения машины к электросети переходники и удлинительные шнуры.
 - Отключать машину от электросети, взявшись за шнур питания.
 - Прикасаться к работающей машине и вилке шнура питания мокрыми руками.
 - Самостоятельно производить ремонт и вносить изменения в конструкцию машины или электроснабжение. Ремонт машины должен осуществляться только специалистами сервисного центра.
- В случае возникновения неисправностей, связанных с появлением посторонних шумов, треска, задымления и т.п. необходимо немедленно отключить машину от электросети и обратиться в авторизованный сервисный центр.
- Несоблюдение указанных в данном руководстве требований безопасности и правил эксплуатации ведет к потере гарантии.
Производитель не несет ответственности за повреждения машины и ущерб, нанесенный в результате нарушения указанных требований безопасности и правил эксплуатации машины.

ПОДГОТОВКА К ЭКСПЛУАТАЦИИ

Снятие упаковки Снимите картонную коробку с машины и удалите упаковочные материалы (защитный чехол, пенопластовые амортизаторы, фиксирующие ленты на сливном шланге и шнуре питания).

ВНИМАНИЕ! Не позволяйте детям играть с упаковочными материалами!

ВНИМАНИЕ! Не перемещайте машину, взявшись за дверцу или уплотнитель барабана!

Установка машины Машину необходимо установить на прочной, ровной и сухой поверхности.

ВНИМАНИЕ! Не рекомендуется устанавливать машину на пол с ковровым или мягким покрытием. Это может привести к недостаточной вентиляции и усилению вибрации при работе машины.

Выравнивание машины по горизонтали производится вращением регулировочных опор. Для поворота опор можно воспользоваться отверткой или другим инструментом.

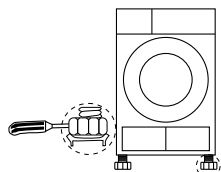

ВНИМАНИЕ! Неправильная установка машины может привести к сильной вибрации и шуму при работе машины.

Подключение к электросети

- Машину необходимо подключить к электросети переменного тока с частотой 50 Гц и номинальным напряжением от 220 В до 240 В. Подключение машины к сети, не соответствующей указанным параметрам, может привести к выходу ее из строя.
- Машину необходимо подключить к электросети через отдельную розетку класса «I» с заземляющим проводом.
- В случае, если розетка и кабель электропитания не соответствуют указанным требованиям или розетка удалена от места установки машины, необходимо обратиться к квалифицированному специалисту для доработки электросети.

Конденсат, образующийся в процессе сушки вещей накапливается в емкости для воды. При необходимости к машине может быть подключен сливной шланг для слива конденсата в канализацию.

Подключение к канализации Образующийся при сушке конденсат откачивается через сливной шланг на задней стороне машины в емкость для конденсата. Также конструкцией машины предусмотрена возможность вывода конденсата через сливной шланг в канализацию.

Для подключения сливного шланга необходимо выполнить следующее:

1. Отсоедините верхний конец сливного шланга, встроенного в машину, потянув его вниз.
2. Соедините встроенный сливной шланг со сливным шлангом, входящим в комплектацию.
3. Закрепите шланг в сливном отверстии канализационной трубы.



- Также возможно закрепить вывод сливного шланга на бортике раковины или ванны. При этом шланг необходимо закрепить с помощью направляющей.
- Сливной шланг не должен быть погружен в воду.

ВНИМАНИЕ! Сливной шланг после подключения не должен быть сдавлен или перегибаться.

ЭКСПЛУАТАЦИЯ

- Вещи, загрязненные такими веществами, как растительное масло, ацетон, алкоголь, бензин, керосин, очистители пятен, скипидар, парафин и очистители парафина, следует выстирать в горячей воде с дополнительным количеством моющего средства перед сушкой в машине.
- Перед сушкой в машине вещей, для которых производилась чистка с применением промышленных химикатов, вещи следует выстирать в горячей воде с дополнительным количеством моющего средства.
- Влажные вещи допускается сушить в машине только после отжима для предотвращения попадания воды на электросистему машины.
- Не сушите в машине вещи из водонепроницаемых материалов, таких как пористая резина (латексная губка), шапочки для душа, водонепроницаемый текстиль, прорезиненные предметы и одежда или подушки, набитые материалом из вспененной резины.
- Смягчители ткани и подобные продукты следует хранить в недоступном для детей месте.
- Смягчители ткани и подобные продукты следует использовать, как указано в инструкции продукта.
- Перед сушкой в машине необходимо удалить все предметы из карманов, в частности зажигалки и спички.
- Во избежание ожогов и повреждения вещей не останавливайте процесс сушки и не открывайте дверцу до полного окончания цикла сушки.
- Регулярно очищайте фильтр.
- Не сушите в машине вещи, для которых не допускается барабанная сушка.
- Не сушите в машине грязные вещи.
- Верхнюю одежду из материалов, которые могут легко свалиться (например, пуховые) перед сушкой следует выворачивать наизнанку и сушить отдельно от других вещей.

Условные обозначения по уходу, указываемые на ярлыке изделия			
	Обычная стирка при температуре воды до 95 °С (допускается кипячение)		Обычная стирка при температуре воды до 40 °С
	Особо деликатная стирка при температуре воды до 40 °С. Отжим не рекомендуется		Ручная стирка при температуре воды до 40 °С. Отжимать аккуратно, без перекручивания
	Обычная барабанная сушка при высокой температуре		Деликатная барабанная сушка при пониженной температуре и уменьшенной продолжительности
	Сушка на горизонтальной плоскости в расправленном состоянии		Сушка в вертикальном положении
	Глажение при температуре подошвы утюга до 200 °С		Глажение при температуре подошвы утюга до 150 °С
	Глажение запрещено		Отбеливание разрешено любыми окисляющими отбеливателями
	Отбеливание запрещено		Допускается профессиональная влажная чистка
	Допускается сухая чистка с использованием тетрахлорэтилена		Деликатная сухая чистка с использованием тетрахлорэтилена
			Химическая чистка запрещена
			Химическая чистка запрещена

Запуск машины

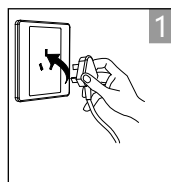

1
Подключите к источнику питания

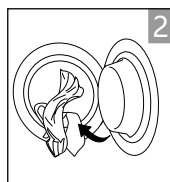

2
Загрузите бельё

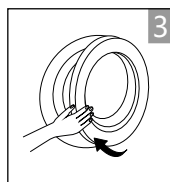

3
Закройте дверцу



Включите устройство



Выберите программу



Выберите функции (при необходимости)



Нажмите кнопку «Старт»

Завершение сушки

1. После окончания цикла сушки откройте дверцу машины и извлеките вещи.
2. Извлеките резервуар для воды.
3. Вылейте воду из резервуара.
4. Очистите фильтр.
5. Отключите питание машины.

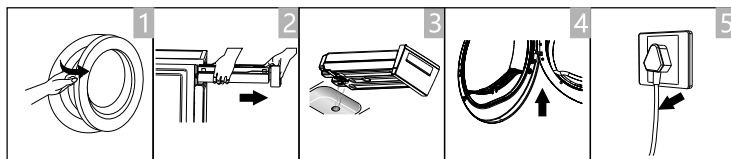

Панель управления

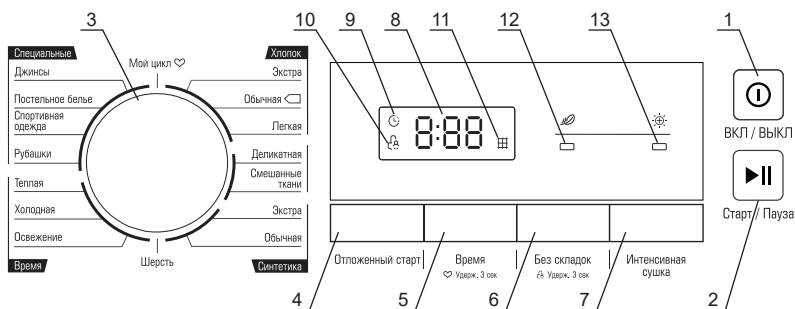

- 1 - Кнопка включения и выключения питания машины.
- 2 - Кнопка «Пауза/старт» - служит для запуска цикла сушки и позволяет временно остановить выполнение программы.
- 3 - Переключатель программ сушки.
- 4 - Функция «Отложенный старт».
- 5 - Функция выбора продолжительности сушки.
- 6 - Функция «Без складок».
- 7 - Функция включения интенсивной сушки.
- 8 - Индикационный дисплей. Во время выполнения программы на дисплее отображается время, оставшееся до окончания цикла сушки, а также коды ошибок.
- 9 - Индикатор функции «Отложенный старт».
- 10 - Индикатор функции «Блокировка от детей».
- 11 - Индикатор необходимости очистки фильтра. Является напоминанием о необходимости очистки фильтра каждый раз перед или после использования сушильной машины. Загорается автоматически при каждом включении машины, гаснет после старта программы.
- 12 - Индикатор функции «Без складок».
- 13 - Индикатор функции «Интенсивная сушка».

Функции

«Отложенный старт». Функция позволяет задать время, по истечении которого будет запущен цикл сушки. При нажатиях на кнопку «4» последовательно переключается время до начала цикла. На дисплее отображается выбранное время, загорается индикатор «9». Время до запуска сушки может быть задано от 1 до 24 часов с шагом в 1 час. Чтобы начался отсчет времени, необходимо нажать на кнопку «Пауза/Старт». При повторном нажатии на кнопку «Пауза/Старт», функция «Отложенный старт» будет приостановлена. Чтобы выключить функцию, необходимо нажать на кнопку «Вкл./Выкл.».

«Время». Функция регулировки времени сушки с шагом 10 минут для программ: «Теплая», «Холодная», «Освежение». Диапазон регулирования времени различается для разных программ сушки (см. Описание программ сушки).

«Без складок». Функция облегчения глажки вещей по окончании цикла сушки. Все программы, кроме «Холодная», «Шерсть», «Освежение», имеют функцию «Без складок» по умолчанию в течение 30 минут после окончания сушки. Для отмены функции необходимо открыть дверцу сразу после звукового сигнала об окончании сушки и достать белье. Если после звукового сигнала дверца осталась закрыта, функция «Без складок» запустится автоматически на 30 минут. Каждые 10 минут барабан будет вращаться и вибрировать для предотвращения сминания. Через 30 минут функция выключится. Время функции «Без складок» может быть увеличено до 120 минут. Для этого необходимо нажать на кнопку «6». Время, отображаемое на дисплее, не учитывает время функции «Без складок».

«Интенсивная сушка». Функция увеличивает степень высушивания вещей. К основному времени программы добавляются 10 минут. Функция должна быть включена после выбора программы. Функция не доступна для программ «Хлопок Легкая», «Деликатная», «Шерсть», «Теплая», «Холодная», «Освежение».

«Блокировка от детей». Функция служит для включения блокировки переключателя режимов, функций и кнопки «Пауза/Старт», предохраняя от случайного изменения настроек. Чтобы включить функцию, после запуска цикла сушки необходимо нажать и удерживать не менее 3 секунд кнопку «6». После этого загорается индикатор «10». Для отключения блокировки необходимо повторно нажать и удерживать кнопку «6» не менее 3 секунд.

«Мой цикл». Функция создания собственного режима сушки с индивидуальными параметрами. Для включения функции необходимо выбрать программу и дополнительные функции. Затем нажать и удерживать не менее 3 секунд кнопку «5». Раздастся звуковой сигнал, означающий, что программа добавлена в память машины. Чтобы снова выбрать данную программу, необходимо повернуть ручку в положение «Мой цикл». Для смены настроек необходимо повторить предыдущие шаги.

«Подсветка барабана». Функция включается автоматически при открытии дверцы для загрузки/забора белья. Время работы по умолчанию — 1 минута. Время подсветки изменить нельзя. Подсветка неактивна в ходе выполнения программы.

Описание программ сушки

Программа		Макс. загрузка, кг	Температура, °С (по умолчанию)	Время, ч:мин (по умолчанию)	Описание программ	Отложенный старт
Хлопок	Экстра	8,0	45 - 55	3:40	Сушка изделий из хлопка для последующего хранения.	Да
	Обычная		40 - 50	3:20		
	Легкая		40 - 50	3:00		
Деликатная		1,0	35 - 45	1:25	Сушка изделий из деликатных тканей, предназначенных для ручной стирки при низких температурах.	Да
Смешанные ткани		3,5	40 - 50	1:50	Сушка изделий из разных типов ткани.	Да
Синтетика	Экстра	3,5	40 - 50	1:40	Тщательная сушка изделий из синтетических тканей.	Да
	Обычная		35 - 45	1:30	Сушка изделий из тонких синтетических тканей, не требующих глажки.	
Шерсть		1,0	25 - 35	0:25	Сушка изделий из шерсти.	Да
Специальные	Джинсы	4,0	45 - 55	3:10	Сушка изделий из джинсовой ткани.	Да
	Постельное белье	4,0	40 - 50	2:50	Сушка постельного белья и полотенец.	
	Спортивная одежда	3,0	35 - 45	1:20	Сушка спортивной одежды и изделий из полиэстера, не требующих глажки.	
Мой цикл		1,0	35 - 45	1:20	Сушка рубашек и блузок.	Да
		-	40 - 50	3:20	Сушка с собственными параметрами.	
		/	25 - 35	0:10	Сушка теплым воздухом с возможностью выбора времени (от 10 до 150 минут).	
Время		/	/	0:10	Сушка холодным воздухом с возможностью выбора времени (от 10 до 30 минут).	Да
		1,0	25 - 35	0:20	Освежение изделий с возможностью выбора времени (от 20 до 220 минут).	

Примечание:

Сушильная машина оснащена специальным датчиком влажности, который автоматически корректирует продолжительность сушки, подстраиваясь под каждую загрузку. Время программы является ориентировочным.

ОБСЛУЖИВАНИЕ И УХОД

ВНИМАНИЕ! Перед началом чистки или обслуживания машины необходимо вынуть шнур питания машины из розетки.

ЗАПРЕЩАЕТСЯ!

- Использовать для чистки машины и ее составных частей острые предметы и металлические щетки, а также средства, содержащие абразивы и растворители!
- Мыть машину под струей воды.

Поверхность машины при необходимости следует очищать с помощью разбавленных не абразивных нейтральных чистящих средств. В случае перелива воды ее незамедлительно собрать с помощью мокрой ткани.

Очистка барабана машины

Загрязнения на внутренней поверхности барабана должны удаляться чистящими средствами, не содержащими соединений хлора.

После каждой стирки необходимо очистить и насухо вытереть стекло дверцы и уплотнитель барабана машины. Грязь и посторонние предметы, оставшиеся на уплотнителе после стирки могут стать причиной утечки воды.

Очистка фильтра

Для обеспечения наилучшего результата сушки и исправности работы машины рекомендуется очищать фильтр после или перед каждым использованием машины.

1. Откройте дверцу машины.
2. Извлеките фильтр.
3. Откройте фильтр.
4. Удалите ворс и другие загрязнения с поверхностей фильтра с помощью влажной салфетки.

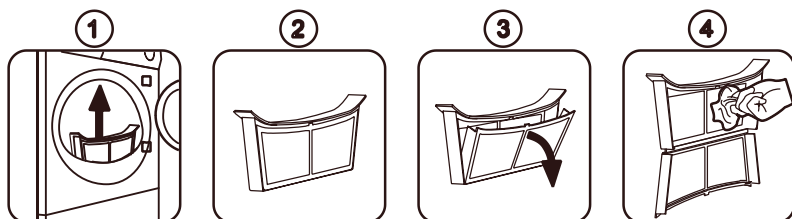

Чистка теплообменника

Очищайте теплообменник каждые 3 месяца с помощью пылесоса с насадкой для удаления пыли.

Не прикладывайте чрезмерных усилий при чистке теплообменника во избежание его повреждения.

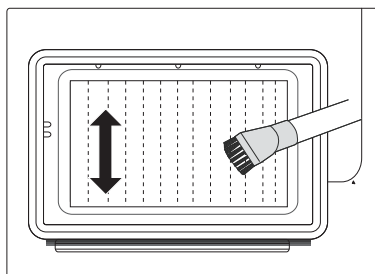

ВОЗМОЖНЫЕ НЕИСПРАВНОСТИ И МЕТОДЫ ИХ УСТРАНЕНИЯ

ВНИМАНИЕ! Если имеет место **ЛЮБАЯ** из перечисленных ситуаций, немедленно выключите машину:

- Кабель питания поврежден или перегревается;
- Чувствуется запах гари;
- Наблюдаются признаки задымления;
- Часто срабатывают защитные устройства.

НЕ ПЫТАЙТЕСЬ УСТРАНЯТЬ ТАКИЕ НЕИСПРАВНОСТИ САМОСТОЯТЕЛЬНО. НЕМЕДЛЕННО ОБРАТИТЕСЬ В АВТОРИЗОВАННЫЙ СЕРВИСНЫЙ ЦЕНТР!

Общие распространенные проблемы:

Неисправность, ее внешнее проявление	Вероятная причина	Методы выявления и устранения неисправности
Машина не запускается		Проверьте, плотно ли закрыта дверца. Проверьте, правильно ли вставлена вилка шнура питания. Проверьте, нажата ли кнопка «Старт/Пауза».
Дверца машины не закрывается		Убедитесь в том, что загруженные вещи не препятствуют закрытию дверцы. Убедитесь в том, что машина не перегружена.
Не работают индикаторы или дисплей	Отсоединен шнур питания. Проблемы с контрольной панелью.	Проверьте, подключено ли питание машины, подключен ли шнур питания. Обратитесь в сервисный центр.
Неудовлетворительное качество сушки	Загрязнен фильтр. Заблокированы вентиляционные отверстия.	Выберите более подходящий режим сушки. Очистите фильтр. Убедитесь в том, что вентиляционные отверстия машины ничем не загорожены.
Громкий шум, сильная вибрация при работе машины		Проверьте, установлена ли машина на ровной и твердой поверхности. Проверьте, установлена ли машина горизонтально. Проверьте, отсутствуют ли внутри машины посторонние предметы.

Некоторые проблемы отображаются с помощью кодов ошибок на дисплее машины в соответствии с таблицей ниже.

Индикация на дисплее	Вероятная причина	Методы выявления и устранения неисправности
E32	Неисправность датчика влажности	Отключите электропитание машины и обратитесь в сервисный центр.
E33	Неисправность датчика температуры	
E82	Неисправность обмена данными	
F:ul	Переполнение емкости для конденсата	Извлеките емкость для конденсата и опустошите его. Очистите емкость при необходимости. Перезапустите машину, отключив и вновь включив питание. В случае, если индикация сохраняется, обратитесь в сервисный центр.

В случае возникновения других неисправностей попробуйте отключить машину от электропитания и подключить снова. Если проблема не устранена, обратитесь в авторизованный сервисный центр.

ТРАНСПОРТИРОВКА И ХРАНЕНИЕ

- Транспортировать машину допускается всеми видами крытого транспорта, надежно закрепив ее в вертикальном положении.
- До начала работ, связанных с транспортировкой, необходимо отключить машину от электросети.
- При транспортировке и перемещении дверца машины должна быть плотно закрыта.
- Упакованную машину необходимо хранить в закрытых помещениях с естественной вентиляцией при относительной влажности не более 80%.
- Если машина не используется длительное время или хранится в неотапливаемом помещении, необходимо полностью удалить из машины воду.

УТИЛИЗАЦИЯ

- После истечения установленного срока службы изготовитель не несет ответственности за безопасную эксплуатацию машины.
- Машина подлежит утилизации в соответствии с правилами утилизации электрического и электронного оборудования, установленными местными органами управления. Перед утилизацией машины следует привести ее в негодность путем перерезания шнура электропитания.
- Упаковочные материалы подлежат переработке и повторному использованию в соответствии с местными правилами.

ТЕХНИЧЕСКИЕ ХАРАКТЕРИСТИКИ

Характеристики	Обозначение модели	Бирюса DM-MG8/03
Номинальная нагрузка, кг		8,0
Номинальное напряжение, частота тока, В, Гц		220-240 ~, 50
Номинальная сила тока, А		3,5
Номинальная потребляемая мощность, Вт		800
Класс энергоэффективности		A++
Габаритные размеры, мм:		
ширина		595
глубина		600
высота		845
Масса нетто, кг, не более		41
Уровень шума, ДБА		65

Произведено по заказу ОАО «КЗХ «Бирюса»

Россия, 660123, г. Красноярск, пр. им. газеты «Красноярский рабочий», 29, 8-800-250-00-14, режим работы - пн-пт 04:00-13:00 (MSK) www.biryusa.ru
Изготовлено: WUXI LITTLE SWAN ELECTRIC CO., LTD., No.18 South Changliang RD, New District, Wuxi, Jiangsu, China

Гарантийная карта



Уважаемый Покупатель!

Благодарим Вас за выбор изделия торговой марки «Бирюса»!

Условия гарантии:

Гарантийные обязательства завода-изготовителя разработаны на основании действующего законодательства Российской Федерации.

На приборы установлен гарантийный срок два года.

В течение гарантийного срока в случае обнаружения в приборе недостатка, изготовитель (продавец) обязуется удовлетворять требования потребителя, предусмотренные Законом РФ «О защите прав потребителей».

Во избежание недоразумений убедительно просим Вас внимательно изучить правила и условия эксплуатации и хранения изделий, условия гарантийных обязательств, а также проверить правильность заполнения гарантийной карты.

Гарантийная карта действительна только при наличии правильно и чётко указанных: модели, серийного номера изделия, даты изготовления и продажи, чётких печатей фирмы-продавца, подписи покупателя. Серийный номер и модель изделия должны соответствовать указанным в гарантийной карте.

Срок гарантийного обслуживания исчисляется со дня продажи прибора. В случае, если дату продажи установить невозможно, в соответствии с Законом РФ «О защите прав потребителей» гарантийный срок исчисляется с даты изготовления изделия. Для подтверждения даты покупки изделия при гарантийном ремонте или предъявлении иных требований, предусмотренных Законом РФ «О защите прав потребителей», убедительно просим Вас сохранять сопроводительные документы (чек, квитанцию, правильно и чётко заполненную гарантийную карту, иные документы, подтверждающие дату и место покупки). Любые претензии по качеству изделия рассматриваются только после предварительной проверки качества изделия представителем авторизованного сервисного центра «Бирюса».

ВНИМАНИЕ! При покупке прибора проверьте вместе с продавцом его работоспособность, комплектность, указанную в руководстве по эксплуатации, отсутствие механических повреждений. Завод-изготовитель не несёт ответственности за механические повреждения прибора и его некомплектность в случае их возникновения после передачи потребителю.

Ремонт прибора производится по месту эксплуатации или в гарантийной мастерской. Доставка прибора в гарантийную мастерскую для ремонта, замена и возврат его потребителю осуществляется силами и за счёт продавца (изготовителя) или организации, выполняющей функции продавца (изготовителя) на основании договора с ним.

Талоны №1, №2, №3 и №4 на гарантийный ремонт изымаются механиком после выполнения ремонта в период гарантийного срока с заменой узлов и деталей, а так же при проведении работ по регулировке и техническому обслуживанию прибора в период гарантийного срока без замены узлов и деталей.

При изъятии талонов механиком гарантийной мастерской требуйте записи данных на корешке талона.

ГАРАНТИЙНОЕ ОБСЛУЖИВАНИЕ НЕ РАСПРОСТРАНЯЕТСЯ ПРИ:

несоблюдении потребителем правил транспортировки, хранения, установки, ухода, требований безопасности и эксплуатации, предусмотренных руководством по эксплуатации;

проведении ремонта лицами, не уполномоченными предприятием-изготовителем на выполнение гарантийного обслуживания;

неисправностях, вызванных экстремальными условиями или действием непреодолимой силы (пожар, стихийное бедствие и т.д.);

повреждении или нарушении нормальной работы, вызванными действиями бытовых насекомых и грызунов, воздействием иных посторонних факторов, а также вследствие существенных нарушений технических требований, оговоренных в руководстве по эксплуатации, в том числе нестабильности параметров электросети, установленных ГОСТ 13109-97.

Информацию о телефонах и адресах авторизованных сервисных центров Вы можете найти на нашем сайте www.biryusa.ru, либо отсканировав QR-код.

Если у Вас возникнут вопросы, связанные с качеством или сервисным обслуживанием продукции «Бирюса», Вы можете обратиться в отдел сервисного обслуживания по телефону **8 800 250 0014** (бесплатный звонок из любого региона РФ), **режим работы - пн-пт 04:00-13:00 (MSK)**, либо направив обращение на электронную почту service@biryusa.ru.

Модель

Серийный номер

Дата изготовления

Наименование торгующей организации

Дата продажи

М.П.

С условиями гарантийных обязательств ознакомлен, претензий к комплектации и внешнему виду не имею

Ф.И.О. покупателя, подпись

Корешок талона необходимо заполнить и оставить у потребителя

Корешок талона № 4 на
гарантийный ремонт

Корешок талона № 3 на
гарантийный ремонт

Корешок талона № 2 на
гарантийный ремонт

Корешок талона № 1 на
гарантийный ремонт

Изыят _____ дата изъятия _____
Исполнитель _____ фамилия _____
Выполнены работы _____

Изыят _____ дата изъятия _____
Исполнитель _____ фамилия _____
Выполнены работы _____

Изыят _____ дата изъятия _____
Исполнитель _____ фамилия _____
Выполнены работы _____

Изыят _____ дата изъятия _____
Исполнитель _____ фамилия _____
Выполнены работы _____

бюраса

ТАЛОН № 4 (на гарантийный ремонт)

модель _____

серийный № _____

дата изготовления _____

дата продажи _____ М.П.

бюраса

ТАЛОН № 3 (на гарантийный ремонт)

модель _____

серийный № _____

дата изготовления _____

дата продажи _____ М.П.

бюраса

ТАЛОН № 2 (на гарантийный ремонт)

модель _____

серийный № _____

дата изготовления _____

дата продажи _____ М.П.

бюраса

ТАЛОН № 1 (на гарантийный ремонт)

модель _____

серийный № _____

дата изготовления _____

дата продажи _____ М.П.

Описание ремонта _____

Подпись мастера _____

Подпись клиента _____

Описание ремонта _____

Подпись мастера _____

Подпись клиента _____

Описание ремонта _____

Подпись мастера _____

Подпись клиента _____

Описание ремонта _____

Подпись мастера _____

Подпись клиента _____



«Бирюса» өнімдерін таңдағаныңыз үшін алғысымызды білдіреміз!

Авторизацияланған сервис орталықтарының телефондары мен мекенжайлары туралы ақпаратты www.biryusa.ru сайтымызда немесе QR-кодты сканерлеп таба аласыз.

Пайдалана бастау алдында осы нұсқаулықпен мұқият танысуға кеңес береміз!

EAC

МАЗМҰНЫ

ЖАЛПЫ МӘЛІМЕТТЕР	18
ЖИЫНТЫҚТАЛЫМЫ	18
ҚАУІПСІЗДІК ТАЛАПТАРЫ	19
ПАЙДАЛАНУҒА ДАЙЫНДЫҚ	20
ПАЙДАЛАНУ	21
ҚЫЗМЕТ КӨРСЕТУ ЖӘНЕ КҮТУ	26
ЫҚТИМАЛ АҚАУЛЫҚТАР ЖӘНЕ ОЛАРДЫ ЖОЮ ТӘСІЛДЕРІ	27
ТАСЫМАЛДАУ ЖӘНЕ САҚТАУ	28
КӘДЕГЕ ЖАРАТУ	28
ТЕХНИКАЛЫҚ СИПАТТАМАЛАРЫ	29
КЕПІЛДІК КАРТАСЫ	30

ЖАЛПЫ МӘЛІМЕТТЕР

«Бирюса» тұрмыстық автоматты кептіру машиналары (бұдан әрі мәтін бойынша - машиналар) машинамен кептіруге жарамды тоқыма бұйымдарын кептіруге арналған. Барлық өңдеу бойынша операциялар автоматты түрде белгіленген бағдарламаға сәйкес орындалады.

Машиналар КО ТР 004/2011, КО ТР 020/2011, ЕАЭО ТР 037/2016 регламенттерінің талаптарына сәйкес келеді.

Машинаның белгіленген қызмет мерзімі тұрмыстық шарттарда 10 жылды құрайды.

Түсті сызықтардың белгілерін түсіндіру:

- «Ақ» түсті қатары - белгілеусіз.

ЖИЫНТЫҚТАЛЫМЫ

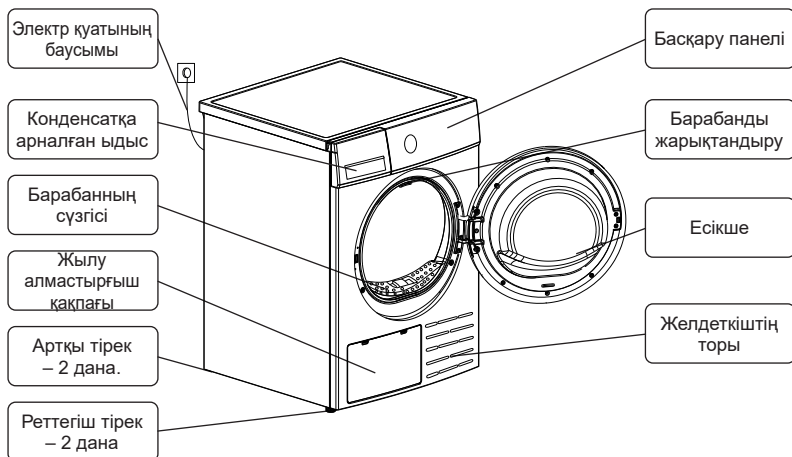

Жиынтыққа пайдаланушылық құжаттар: пайдалану жөніндегі нұсқаулық, энергетикалық тиімділіктің заттаңбасы кіреді.

Ескертпе

Машинаңыздың сыртқы түрі жоғарғы суретте келтірілген схемалы кескіндерден ерекшеленуі мүмкін.

ҚАУІПСІЗДІК ТАЛАПТАРЫ

Пайдалану кезіндегі қауіпсіздік шаралары

- Физикалық, жүйке немесе психикалық ауытқулары немесе тәжірибе мен білімдерінің жетіспеушіліктері бар болған адамдар (балаларды қоса) бақылауда болса немесе оларға осы машинаны пайдалану туралы олардың қауіпсіздігін жауапты тұлғамен нұсқамалық жүргізілген жағдайларды қоспағанда, осы машина ондай адамдардың пайдалануына тағайындалмаған!
- Балаларды олардың машинамен ойнауына жол бермеу мақсатында бақылау керек!

ТҰЙЫМ САЛЫНАДЫ!

- Машинаны тұғырық, тапал тіреу және т.б. ретінде қолдануға, машинаның үстіне шығуға.
- Машинаның астына қандай да бір заттарды қоюға, айналатын барабанды ұстауға.
- Машинаның ашық есігіне сүйенуге.
- Машинаның желдеткіш саңылауларын бөгемеңіз.
- Машинаны үй-жайдан тыс орнатуға.
- Машинаны қоршаған орта температурасы 0 °C төмен үй-жайда пайдалануға.
- Машинада өсімдік майы, ацетон, алкоголь, бензин, керосин, дақ тазалағыштар, скипидар, парафин және парафин тазалағыштар және т.б. сияқты тұтанғыш заттармен ластанған заттарды келтіру.
- Келтіру циклі аяқталғанға дейін машинаның есігін ашу.

Электр қауіпсіздігі ережелері

Машина электрлік тұрмыстық аспап болып табылады, сондықтан оны пайдаланған кезде жалпы электр қауіпсіздік ережелерін сақтау қажет.

- Машинаны тек жерге тұйықталған электрлік желіге жалғау қажет.
- Машинаны жалғау розеткасы жерге тұйықталған болуы және машинаны электр желіден шұғыл ажырату үшін қолжетімді жерде орнатылуы тиіс.
- Машинаның қабықшаларымен қамтамасыз етілетін қорғаныс дәрежесі - IPX4.
- Машинаны электр желісіне қосудың алдында қуат баусымының зақымдалмағанына көз жеткізу қажет. Қуат баусымы қатты қысылмауы және майыспауы тиіс. Қуат баусымы зақымдалған кезде оны сервистік қызметтің маманы немесе ұқсас білікті қызметкерлер ауыстыруы тиіс.

ТҰЙЫМ САЛЫНАДЫ!

- Машинаны жерге тұйықталмаған розеткаға қосуға.
- Машинаны ток артық жүктемесінен ақаулы қорғанысы бар электр желісіне қосуға.
- Машинаны электр желісіне қосу үшін жалғастырғыш тегіктерді және ұзартқыш баусымдарды қолдануға.
- Қуат баусымынан ұстап машинаны электр желісінен ажыратуға.
- Жұмыс істеп тұрған машинаны және қуат баусымының ашасын дымқыл қолмен ұстауға.
- Машинаның немесе электрмен жабдықтаудың құрылымын өз бетінше жөндеуге және өзгерістер енгізуге. Машинаны тек сервистік орталықтың мамандары жөндеуі тиіс.

Бөтен шуылдар, тарсыл, түтіндеу және т.б. пайда болуымен байланысты ақаулар туындаған жағдайда, машинаны электр желісінен дереу ажырату және автотландырылған сервистік орталыққа жүгіну қажет.

Осы нұсқаулықта көрсетілген қауіпсіздік талаптарын және пайдалану ережелерін сақтамау кепілдікті жоғалтуға өкеледі.

Өндіруші машинаның зақымдалуы және көрсетілген қауіпсіздік талаптарын және машинаны пайдалану ережелерін бұзу нәтижесінде келтірілген нұқсан үшін жауапты емес.

ПАЙДАЛАНУҒА ДАЙЫНДЫҚ

Қаптаманы ашу Машинаның картон қорабын алыңыз және қаптау материалдарын алып тастаңыз (қорғаныс тыс, пенопласт амортизаторлары, ағызу құбыршегі мен қуат бауысындағы бекіткіш таспалар).

НАЗАР АУДАРЫҢЫЗ! Балаларға қаптама материалдарымен ойнауға рұқсат бермеңіз!

НАЗАР АУДАРЫҢЫЗ! Машинаны есігінен немесе барабан тығыздағышынан ұстап жылжытпаңыз!

Машинаны орнату Машинаны берік, тегіс және құрғақ жерге орнату қажет.

НАЗАР АУДАРЫҢЫЗ! Машинаны кілемді немесе жұмсақ жабыны бар еденге орнату ұсынылмайды. Бұл жеткіліксіз желдетуге және машина жұмыс істеген кезде дірілдеудің күшеюіне әкелуі мүмкін.

Машинаны көлденеңінен тегістеу реттеу тіректерін айналдыру арқылы жүргізіледі. Тіректерді бұру үшін бұрандамен немесе басқа құралмен пайдалануға болады.

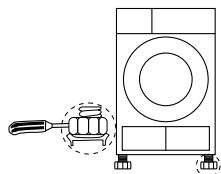

НАЗАР АУДАРЫҢЫЗ! Машинаны дұрыс орнатпау машинаның жұмысы кезінде қатты діріл мен шуылға әкелуі мүмкін.

Электр желісіне қосу

- Машинаны жиілігі 50 Гц және атаулы кернеуі 220 В бастап 240 В дейінгі айнымалы токтың электр желісіне қосу қажет. Көрсетілген параметрлерге сәйкес келмейтін желіге машинаны қосу оның істен шығуына әкеп соқтыруы мүмкін.
- Машинаны электр желісіне жерге тұйықтау сымы бар «I» класындағы бөлек розетка арқылы қосу қажет.
- Егер розетка және электр қуатының кабелі көрсетілген талаптарға сәйкес келмесе немесе розетка машинаны орнату орнынан алшақ болса, электр желісін жөнге келтіру үшін білікті маманға жүгіну қажет.

Заттарды кептіру үдерісінде пайда болатын конденсат суға арналған ыдыста жиналады. Қажет болған жағдайда конденсатты кәрізге ағызу үшін машинаға ағызу құбыршегі қосылуы мүмкін.

Көріз жүйесіне қосу

Кептіру кезінде пайда болатын конденсат машинаның артқы жағындағы ағызу құбыршегі арқылы конденсатқа арналған ыдысқа шығарылады. Сондай-ақ, машина құрылмасында конденсатты ағызу құбыршегі арқылы кәрізге шығару мүмкіндігі қарастырылған.

Ағызу құбыршегін қосу үшін мыналарды орындау қажет:

1. Машинаға орнатылған ағызу құбыршегінің жоғарғы ұшын төмен тартып алып тастаңыз.
2. Орнатылған ағызу құбыршегін жиынтыққа кіретін ағызу құбыршегімен қосыңыз.
3. Құбыршекті көріз құбырының ағызу тесігіне бекітіңіз.

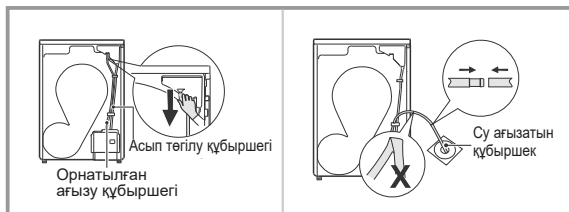

























- Сондай-ақ, ағызу құбыршегінің шығысын шұңғылшаның немесе ваннаның ернеуіне бекітуге болады. Бұл ретте құбыршек бағыттауыш көмегімен бекітілуі қажет.
- Ағызу құбыршегі суға батырылмауы тиіс.

НАЗАР АУДАРЫҢЫЗ!

- **Ағызу құбыршегі қосылғаннан кейін қысылмауы немесе иілмеуі тиіс.**

ПАЙДАЛАНУ

- Өсімдік майы, ацетон, алкоголь, бензин, керосин, дақ тазалағыштар, скипидар, парафин және парафин тазалағыштар сияқты заттармен ластанған заттарды машинада кептіру алдында жуу құралдарының қосымша мөлшерімен ыстық суда жуу керек.
- Машинада өнеркәсіптік химикаттарды қолдана отырып тазартылған заттарды кептіру алдында заттарды жуу құралдарының қосымша мөлшерімен ыстық суда жуу керек.
- Ылғалды заттарды машинаның электр жүйесіне судың түсуін болдырмау үшін сығудан кейін ғана машинада кептіруге жол беріледі.
- Машинада кеуекті резеңке (латексті сорғыш), душқа арналған бас киім, су өткізбейтін тоқыма, резеңкеленген заттар және көбікті резеңкеден жасалған материалмен толтырылған киім немесе жастық сияқты су өткізбейтін материалдардан жасалған заттарды кептірмеңіз.
- Мата жұмсартқыштары мен ұқсас өнімдерді балалардың қолы жетпейтін жерде сақтау керек.
- Мата жұмсартқыштары мен ұқсас өнімдерді өнім нұсқаулығында көрсетілгендей пайдалану керек.
- Машинада кептіру алдында қалтадағы барлық заттарды, атап айтқанда шақпақтар мен сіріңкелерді алып тастау қажет.
- Күю және заттардың зақымдануын болдырмау үшін кептіру үдерісін тоқтатпаңыз және кептіру циклі толық аяқталғанға дейін есікті ашпаңыз.
- Сүзгіні үнемі тазалап тұрыңыз.
- Барабанды кептіруге жол берілмейтін заттарды машинада кептірмеңіз.
- Кір заттарды машинада кептірмеңіз.
- Кептіру алдында оңай ұйысып қалуы мүмкін материалдардан жасалған сыртқы киімді (мысалы, түбіт) теріс айналдырып, басқа заттардан бөлек кептіру керек.

Бұйымның құлақшасында көрсетілетін күтім жасау бойынша шартты белгілер			
 95 °C дейінгі су температурасында әдеттегі жуу (қайнатуға рұқсат етіледі)	 40 °C-ге дейінгі су температурасында әдеттегі жуу	 40 °C дейінгі су температурасында ұқыпты жуу	
 40 °C дейінгі су температурасында аса ұқыпты жуу. Сығу ұсынылмайды	 40 °C дейінгі су температурасында қолмен жуу. Бұрамай, жайлап сығу		Жууға тыйым салынады
 Жоғары температура кезіндегі барабанда әдеттегі кептіру	 Төмен температурада және аз ұзақтықпен барабанды ұқыпты кептіру		Барабанда кептіруге тыйым салынады
 Көлденең жазықтықта жайылған күйде кептіру	 Тік күйде кептіру		Тік күйде сығусыз кептіру
 Үтік табанының 200 °C дейінгі температурасы кезінде үтіктеу	 Үтік табанының 150 °C дейінгі температурасы кезінде үтіктеу		Үтіктің табанының 110 °C дейінгі температурасы кезінде үтіктеу. Бумен үтіктеу ұсынылмайды
 Үтіктеуге тыйым салынған	 Кез келген тотықтырғыш ағартқышпен рұқсат етіледі		Тек оттегі бар / хлорлы емес ағартқыштармен ағартуға рұқсат етіледі
 Ағартуға тыйым салынған	 Кәсіби дымқыл тазалауға рұқсат етіледі		Көмірсутектерді пайдаланумен химиялық тазалауға жол беріледі
 Тетрахлорэтиленді пайдаланумен құрғақ тазалауға жол беріледі	 Тетрахлорэтиленді пайдаланумен ұқыпты құрғақ тазалау		Химиялық тазартуға тыйым салынған

Машинаны іске қосу

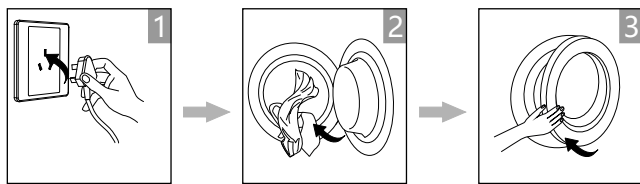

Қуат беру көзіне қосыңыз

Киімді салыңыз

Есікшені жабыңыз



Құрылғыны қосыңыз

Бағдарламаны таңдаңыз

Функцияларды таңдаңыз (қажет болған жағдайда)

«Старт (Бастау)» батырмасын басыңыз.

Кептірудің аяқталуы

1. Кептіру циклі аяқталғаннан кейін машинаның есігін ашып, заттарды алыңыз.
2. Суға арналған резервуарды алыңыз.
3. Суды сұйыққоймадан төгіңіз.
4. Сүзгіні тазартыңыз..
5. Машинаның қуатын сөндіріңіз.

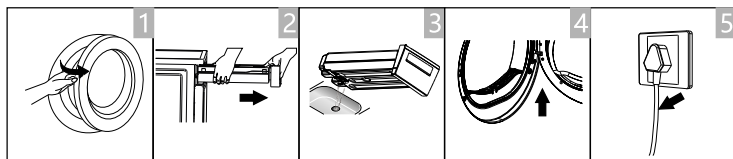

Басқару панелі

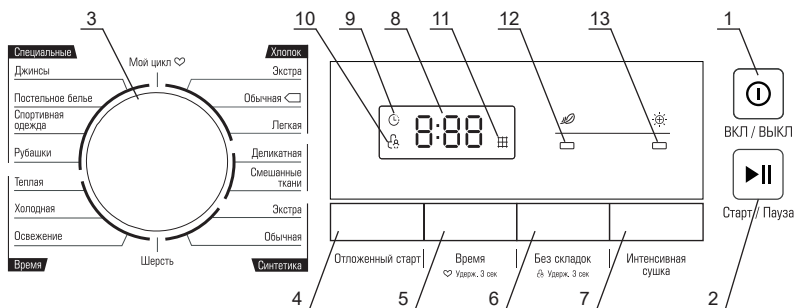

- 1 - Машинаның қуатын қосу және сөндіру батырмасы.
- 2 - «Кідіріс/бастау» батырмасы - кептіру цикліне іске қосу үшін қызмет етеді және бағдарламаның орындалуын уақытша тоқтатуға мүмкіндік береді.
- 3 - Кептіру бағдарламаларын ауыстырып-қосқыш.
- 4 - «Кейінге қалдырылған бастау» функциясы.
- 5 - Кептіру ұзақтығын таңдау функциясы.
- 6 - «Бүктесінсіз» функциясы.
- 7 - Қарқынды кептіруді қосу функциясы.
- 8 - Индикациялық дисплей. Бағдарламаны орындау кезінде дисплейде кептіру циклінің аяқталуына дейін қалған уақыт, сондай-ақ қате кодтары көрсетіледі.
- 9 - «Кейінге қалдырылған бастау» функциясының индикаторы.
- 10 - «Балалардан бұғаттау» функциясының индикаторы.
- 11 - Сүзгіні тазарту қажеттілігінің индикаторы. Бұл кептіргішті қолданар алдында немесе одан кейін сүзгіні тазалау қажеттілігін еске салады. Машина қосылған сайын автоматты түрде жанады, бағдарлама басталғаннан кейін сөнеді.
- 12 - «Бүктесінсіз» функциясының индикаторы.
- 13 - «Қарқынды кептіру» функциясының индикаторы.

Функциялары

«Кейінге қалдырылған бастау». Функция кептіру циклі іске қосылатын уақытты белгілеуге мүмкіндік береді. «4» батырмасын басқанда цикл басталғанға дейінгі уақыт біртіндеп ауыстырылады. Дисплейде таңдалған уақыт көрсетіледі, «9» индикаторы жанады. Кептіруді іске қосуға дейінгі уақыт 1 сағат қадамымен 1 сағаттан 24 сағатқа дейін берілуі мүмкін. Уақыт санағы басталуы үшін «Кідіріс/Бастау» батырмасын басу керек. «Кідіріс/Бастау» батырмасын қайта басқанда «Кейінге қалдырылған бастау» функциясы тоқтатылады. Функцияны өшіру үшін «Қосу/Сөнд.» батырмасын басу керек.

«Уақыт». Бағдарламаларға арналған 10 минуттық қадаммен кептіру уақытын реттеу функциясы: «Жылы», «Суық», «Жаңарту». Уақытты реттеу ауқымы әртүрлі кептіру бағдарламалары үшін ерекшеленеді (Кептіру бағдарламаларының сипаттамасын қараңыз).

«Бүктесінсіз». Кептіру циклі аяқталғаннан кейін заттардың үтіктеуін жеңілдету функциясы. «Салқын», «Жүн», «Жаңарту» бағдарламаларынан басқа барлық бағдарламаларда кептіру аяқталғаннан кейін 30 минут ішінде әдепкі «Бүктесінсіз» функциясы бар. Функцияны тоқтату үшін есікті кептіру аяқталғаны туралы дыбыстық сигналдан кейін бірден ашып, заттарды алу қажет. Егер есік дыбыстық сигналдан кейін жабылып тұрса, «Бүктесінсіз» функциясы 30 минутқа автоматты түрде іске қосылады. Әрбір 10 минут сайын барабан айналады және мыжылуды болдырмау үшін дірілдейді. 30 минуттан кейін функция өшіріледі. «Бүктесінсіз» функциясының уақыты 120 минутқа дейін ұзартылуы мүмкін. Ол үшін «6» батырмасын басу қажет. Дисплейде көрсетілетін уақыт «Бүктесінсіз» функциясының уақытын есептемейді.

«Қарқынды кептіру». Функция заттарды кептіру дәрежесін арттырады. Бағдарламаның негізгі уақытына 10 минут қосылады. Функция бағдарламаны таңдағаннан кейін қосылуы тиіс. Бұл функция «Мақта» Жеңіл», «Ұқыпты», «Жүн», «Жылы», «Суық», «Жаңарту» бағдарламалары үшін қол жетімсіз.

«Балалардан бұғаттау». Функция теңшелімдердің кездейсоқ өзгеруінен сақтай отырып, режимдердің ауыстырып-қосқышын, функциялар және «Кідіріс/Бастау» батырмасын бұғаттауын қосу үшін қолданылады. Функцияны қосу үшін кептіру циклін іске қосқаннан кейін «6» батырмасын басып, кемінде 3 секунд басып тұрыңыз. Содан кейін «10» индикаторы жанады. Бұғаттауды сөндіру үшін «6» батырмасын қайтадан басып, кем дегенде 3 секунд басып тұрыңыз.

«Менің циклім». Жеке параметрлермен өзіндік кептіру режимін жасау функциясы. Функцияны қосу үшін бағдарламаны және қосымша функцияларды таңдау қажет. Содан кейін «5» батырмасын басыңыз және кемінде 3 секунд ұстап тұрыңыз. Бағдарлама машинаның жадына қосылғандығын білдіретін дыбыстық сигнал естіледі. Бұл бағдарламаны қайта таңдау үшін тұтқаны «Менің циклім» қалпына айналдыру қажет. Теңшеулерді ауыстыру үшін алдыңғы қадамдарды қайталау қажет.

«Барабанды жарықтандыру». Функция киімді жүктеу/шығару үшін есік ашылғанда автоматты түрде қосылады. Әдепкі жұмыс уақыты – 1 минут. Жарықтандыру уақытын өзгертуге болмайды. Бағдарламаны орындау барысында жарықтандыру белсенді емес.

Кептіру бағдарламаларының сипаттамасы

Бағдарлама		Макс. жүктеме, кг	Температура, °С (өдепкі қалпы бойынша)	Уақыт, сағ. мин (өдепкі қалпы бойынша)	Бағдарламаның сипаттамасы	Кейінге қалдырылған бастау
Мақта	Экстра	8,0	45 - 55	3:40	Кейіннен сақтау үшін мақтадан жасалған бұйымдарды кептіру.	Иә
	Кәдімгі		40 - 50	3:20		
	Жеңіл		40 - 50	3:00		
Ұқыпты		1,0	35 - 45	1:25	Төмен температуралар кезінде қолмен жууға арналған заттарды және нәзік маталардан жасалған заттарды кептіруге арналған.	Иә
Аралас маталар		3,5	40 - 50	1:50	Өр түрлі матадан жасалған бұйымдарды кептіру.	Иә
Синтетика	Экстра	3,5	40 - 50	1:40	Синтетикалық матадан жасалған бұйымдарды мұқият кептіру.	Иә
	Кәдімгі		35 - 45	1:30		
Жүн		1,0	25 - 35	0:25	Жүннен жасалған бұйымдарды кептіру.	Иә
Джинстер		4,0	45 - 55	3:10	Джинса маталы бұйымдарды кептіру.	Иә
Арнайы	Төсек жаймасы	4,0	40 - 50	2:50	Төсек-орын жабдықтары мен сулгілерді кептіру.	Иә
	Спорттық киім	3,0	35 - 45	1:20	Үтіктеуді қажет етпейтін полиэстерден жасалған спорттық киімдер мен бұйымдарды кептіру.	
	Жейделер	1,0	35 - 45	1:20	Жейделер мен блузакаларды кептіру.	
Менің циклім		-	40 - 50	3:20	Өз параметрлерімен кептіру.	Иә
Уақыты		/	25 - 35	0:10	Уақыт таңдау мүмкіндігімен жылы ауамен кептіру (10-нан 150 минутқа дейін).	Иә
		/	/	0:10	Уақыт таңдау мүмкіндігімен салқын ауамен кептіру (10-нан 30 минутқа дейін).	
		1,0	25 - 35	0:20	Уақыт таңдау мүмкіндігімен бұйымдарды жанарту (20-дан 220 минутқа дейін).	

Ескертпе:

Кептіру машинасы әрбір жүктемеге бейімделе отырып, кептіру ұзақтығын автоматты түрде түзететін арнайы ылғалдылық қадағасымен жабдықталған. Бағдарламалардың уақыты бағдарлы болып табылады.

ҚЫЗМЕТ КӨРСЕТУ ЖӘНЕ КҮТУ

НАЗАР АУДАРЫҢЫЗ! Машинаны тазалау немесе қызмет көрсетуді бастаудың алдында машинаның қуат баусымын розеткадан суыру қажет.

Тыйым САЛЫНАДЫ!

- Машинаны және оның құрамдас бөліктерін қолдану үшін өткір заттарды және металл қылшақтарды, сондай-ақ қажағыштары мен еріткіштері бар құралдарды қолдануға!
- Машинаны су ағынының астында жууға.

Машинаның бетін қажет болса сұйылтылған қажағыш емес бейтарап тазартқыш құралдардың көмегімен тазарту керек. Су асып төгілсе оны дереу дымқыл шүберекпен сүртіңіз.

Машинаның барабанын тазарту

Барабанның ішкі бетіндегі ластанулар хлор қосылыстары жоқ тазартқыш құралдарымен жойылуы тиіс. Әрбір кір жуғаннан кейін есіктің әйнегін және машина барабанының тығыздауышын тазарту және құрғатып сүрту қажет. Кір жуғаннан кейін тығыздауышта қалған батпақ және бөтен заттар судың жылыстауының себебі болуы мүмкін.

Сүзгіні тазарту

Кептірудің ең жақсы нәтижесін және машина жұмысының дұрыстығын қамтамасыз ету үшін сүзгіні машинаны пайдаланғаннан кейін немесе әрбір пайдаланар алдында тазарту ұсынылады.

1. Машинаның есігін ашыңыз.
2. Сүзгіні алып шығарыңыз.
3. Сүзгіні ашыңыз.
4. Сүзгінің бетіндегі түкті және басқа да ластануларды ылғалды майлықтың көмегімен алып тастаңыз.

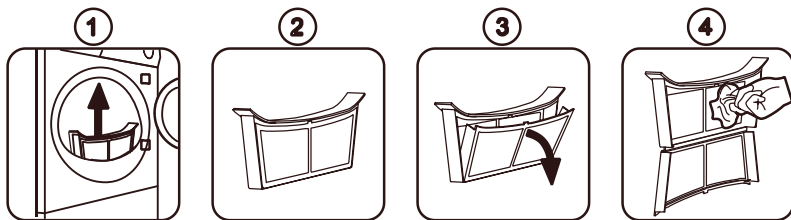

Жылу алмастырғышты тазалау

Жылу алмастырғышты әр 3 ай сайын шаңды кетіретін саптамасы бар шаңсорғышпен тазалаңыз.

Жылу алмастырғышты зақымдамау үшін оны тазалау кезінде шамадан тыс күш жұмсамаңыз.

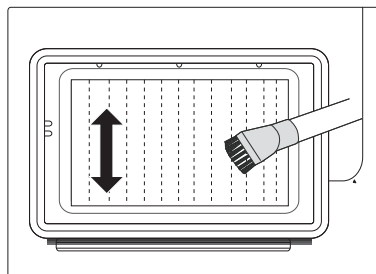

ЫҚТИМАЛ АҚАУЛЫҚТАР ЖӘНЕ ОЛАРДЫ ЖОЮ ТӘСІЛДЕРІ

НАЗАР

АУДАРЫҢЫЗ!

Егер аталған жағдайлардың **КЕЗ КЕЛГЕНІ** туындаса, машинаны дереу сөндіріңіз:

- Қуат кабелі зақымдалған немесе қызып кетеді;
- Жану иісі бар;
- Түтіндеу белгілері байқалады;
- Қорғаныс құрылғылар жиі іске қосылады.

ЖАРАМСЫЗДЫҚТЫ ӨЗ БЕТІҢІЗБЕН ЖОЮҒА ТЫРЫСПАҢЫЗ.

АВТОРИЗАЦИЯЛАНҒАН ҚЫЗМЕТ КӨРСЕТУ ОРТАЛЫҒЫНА ДЕРЕУ ЖҮГІНІҢІЗ!

Жалпы кеңінен таралған мәселелер:

Ақаулық, оның сырттан білінуі	Ықтимал себебі	Ақаулықты анықтау және жою әдістері
Машина іске қосылмайды		Есіктің тығыздап жабылғандығын тексеріңіз. Қуат баусымы ашасының дұрыс салынғанын тексеріңіз. "Бастау/Кідірту" батырмасы басылғанын тексеріңіз.
Машинаның есігі жабылмайды		Жүктелген заттар есіктің жабылуына кедергі келтірмейтініне көз жеткізіңіз. Машинаның артық жүктелмегеніне көз жеткізіңіз.
Индикаторлар немесе дисплей жұмыс істемейді	Қуат баусымы ажыратылған. Бақылау панелімен мәселелер.	Машинаның қуаты қосылғанын, қуат баусымының қосылғанын тексеріңіз. Сервистік орталыққа жүгініңіз.
Кептіру сапасы қанағаттанарлықсыз	Сүзгі ластанған. Желдету тесіктері бұғатталған.	Неғұрлым қолайлы кептіру режимін таңдаңыз. Сүзгіні тазартыңыз. Машинаның желдету саңылаулары ештеңемен қоршалмағанына көз жеткізіңіз.
Машинаның жұмысы кезінде қатты шуыл, күшті діріл		Машинаның тегіс және қатты бетке орнатылғанын тексеріңіз. Машинаның көлденең орнатылғанын тексеріңіз. Машинаның ішінде бөтен заттар жоқ екендігін тексеріңіз.

Кейбір ақаулар төмендегі кестеге сәйкес машинаның дисплейіндегі қате кодтары көмегімен көрсетіледі.

Дисплейдегі индикация	Ықтимал себебі	Ақаулықты анықтау және жою әдістері
E32	Ылғалдылық қадағасының ақаулығы	Машинаның электр қуатын сөндіріп, қызмет көрсету орталығына жүгініңіз.
E33	Температура қадағасының ақаулығы	
E82	Деректермен алмасу ақаулығы	
F:ul	Конденсатқа арналған ыдыстың асыра толуы	Конденсатқа арналған ыдысты алып тастаңыз және оны босатыңыз. Қажет болған жағдайда ыдысты тазартыңыз. Қуаттандыруды сөндіріп, қайта қосу арқылы машинаны қайта іске қосыңыз. Егер индикация сақталса, қызмет көрсету орталығына хабарласыңыз.

Басқа ақаулықтар туындаған жағдайда машинаны электр қуатынан ажыратыңыз және қайтадан қосыңыз. Егер мәселе жойылмаса, авторизацияланған қызмет көрсету орталығына хабарласыңыз

ТАСЫМАЛДАУ ЖӘНЕ САҚТАУ

- Машинаны тік қалыпта берік бекітіп, жабық көліктің барлық түрлерімен тасымалдауға жол беріледі.
- Тасымалдаумен байланысты жұмыстар басталар бұрын машинаны электр желісінен ажырату қажет.
- Тасымалдау және жылжыту кезінде машинаның есігі тығыз жабылуы тиіс.
- Қапталған машинаны салыстырмалы ылғалдылық 80%-дан жоғары болмайтын, табиғи желдетуі бар жабық үй-жайларда сақтау қажет.
- Егер машина ұзақ уақыт пайдаланылмаса немесе жылытылмаған үй-жайда сақталса, машинадан суды толығымен алып тастау керек.

КӘДЕГЕ ЖАРАТУ

- Белгіленген қызмет ету мерзімі аяқталған соң дайындаушы машинаны қауіпсіз пайдалану үшін жауапты болмайды.
- Машина жергілікті басқару органдары белгілеген электрлік және электрондық жабдықты кәдеге жарату ережелеріне сәйкес кәдеге жаратылуы тиіс. Машинаны кәдеге жаратудың алдында электр қуат баусымын кесу арқылы оны жарамсыз күйге келтіру керек.
- Қаптау материалдары жергілікті ережелерге сәйкес қайта өңделуі және қайтадан қолданылуы тиіс.

ТЕХНИКАЛЫҚ СИПАТТАМАЛАРЫ

Сипаттамалары	Үлгінің белгіленуі	Бирюса DM-MG8/03
Атаулы жүктеме, кг		8,0
Атаулы кернеу, токтың жиілігі, В, Гц		220-240 ~, 50
Токтың номиналды күші, А		3,5
Атаулы тұтынатын қуаты, Вт		800
Энергия тиімділігінің класы		A++
Габариттік өлшемдері, мм:		
ені		595
тереңдігі		600
биіктігі		845
Таза салмағы, кг, артық емес		41
Шуыл деңгейі, дБА		65

«КЗХ «Бирюса» ААҚ тапсырысы бойынша өндірілді
 Ресей, 660123, Красноярск қ., «Красноярский рабочий» газеті ат. данғ., 29,
www.biryusa.ru

Өндірілген: WUXI LITTLE SWAN ELECTRIC CO., LTD, No.18 South Changjiang RD., New District, Wuxi, Jiangsu, China

Кепілдік картасы

бирюса

Құрметті сатып алушы!

Сізге «Бирюса» сауда маркасының бұйымын таңдағаныңыз үшін алғысымызды білдіреміз!

Кепілдік шарттары:

Дайындаушы зауыттың кепілдік міндеттемелері Ресей Федерациясының қолданыстағы заңнамасы негізінде әзірленген.

Аспаптарға кепілдік мерзімі екі жыл.

Кепілдік мерзімі ішінде аспаптың ақаулығы анықталса, дайындаушы (сатушы) «Тұтынушылардың құқықтарын қорғау туралы» РФ Заңымен көзделген тұтынушының талаптарын қанағаттандыруға міндетті.

Түсінспеушілікті болдырмау үшін, Сізден бұйымдарды пайдалану және сақтау ережелері мен шарттарын, кепілдік міндеттемелерінің шарттарын мұқият зерделеуіңізді, сондай-ақ кепілдік картасын толтыру дұрыстығын тексеруіңізді сұраймыз.

Кепілдік картасы дұрыс және нақты көрсетілген жағдайда ғана жарамды: үлгісі, бұйымның сериялық нөмірі, дайындау және сату күні, сатушы-фирманың нақты сөздері, сатып алушының қолы. Бұйымның сериялық нөмірі мен үлгісі кепілдік картасында көрсетілгендерге сәйкес келуі тиіс.

Кепілдікті қызмет көрсету мерзімі аспапты сатқан күннен бастап есептеледі. Егер сату күні белгілеу мүмкін болмаса, «Тұтынушылар құқығын қорғау туралы» РФ заңына сәйкес кепілдік мерзімі бұйым шығарылған күннен бастап есептеледі. Кепілдікті жөндеу кезінде бұйымды сатып алу күнін растау үшін немесе «Тұтынушылар құқығын қорғау туралы» РФ Заңымен көзделген басқа талаптарды қойған кезде, Сізден ілеспе құжаттарды (чек, квитанция, дұрыс және анық толтырылған кепілдік картасы, сатып алу күні мен орнын растайтын басқа құжаттар) сақтауыңызды өтініп сұраймыз. Бұйымның сапасы бойынша кез келген наразылықтар «Бирюса» авторизацияланған сервис орталығының өкілі бұйым сапасын алдын ала тексергеннен кейін ғана қарастырылады.

НАЗАР АУДАРЫҢЫЗ! Аспапты сатып алған кезде сатушымен бірге пайдалану жөніндегі нұсқаулықта көрсетілген жұмысқа қабілеттілігін, жиынтықтылығын, механикалық зақымдардың жоқтығын тексеріңіз. Дайындаушы-зауыт олар тұтынушыға тапсырғаннан кейін туындаған жағдайда аспаптың механикалық зақымдары мен толымсыздығы үшін жауапты болмайды.

Аспапты жөндеу пайдалану орнында немесе кепілдікті шеберханада жүргізіледі. Аспапты жөндеу үшін кепілдікті шеберханаға жеткізу, ауыстыру және оны тұтынушыға қайтару жасалған шарттың негізінде сатушының (дайындаушының) немесе сатушының (дайындаушының) функцияларын орындайтын ұйымның күшімен және есебінен жүргізіледі.

Кепілді жөндеуге арналған №1, №2, №3 және №4 талондарды механик кепілді мерзім кезеңінде тораптар мен бөлшектерді ауыстыра отырып жөндеуді орындағаннан кейін, сондай-ақ кепілді мерзім кезеңінде тораптар мен бөлшектерді алмастырмай аспапты реттеу және техникалық қызмет көрсету жөніндегі жұмыстарды жүргізу кезінде алып қояды.

Кепілдікті шеберханадағы механик талондарды алып қойған кезде талон түбіртегіндегі деректерді жазып алуды талап етіңіз.

КЕПІЛДІКТІ ҚЫЗМЕТ КӨРСЕТУ КЕЛЕСІ ЖАҒДАЙЛАРДА КӨРСЕТІЛМЕЙДІ:

тұтынушының пайдалану жөніндегі нұсқаулықта көзделген тасымалдау, сақтау, орнату, күту, қауіпсіздік және пайдалану талаптарын сақтамауы;

кепілді қызмет көрсетуді орындауға дайындаушы кәсіпорын уәкілеттік бермеген тұлғалардың жөндеу жүргізуі;

оқыс жағдайдың немесе еңсерілмейтін күш әсерінен (өрт, дүлей апат және т.б.) болған жарамсыздықтар кезінде;

тұрмыстық жәндіктер мен кеміргіштердің әсерінен, өзге де бөгде факторлардың әсерінен, сондай-ақ пайдалану жөніндегі нұсқаулықта айтылған техникалық талаптардың елеулі бұзылуынан, оның ішінде МЕМСТ 13109-97 белгілеген электр желісі параметрлерінің тұрақсыздығынан туындаған қалыпты жұмыстың зақымдануы немесе бұзылуы кезінде.

Кепілдік Жәшіктерге, Жәшіктердің қаптамасына, есіктердің тұтқаларына, есіктің шыныблогына, қақпақтың пердесіне, камера құлпына таралмайды.

Авторизацияланған сервис орталықтарының телефондары мен мекенжайлары туралы ақпаратты www.biryusa.ru сайтымызда немесе QR-кодты сканерлеп таба аласыз.

Моделі

Сериялық нөмірі

Дайындалған күні

Сатушы ұйымының атауы

Сатылған күні

М.О.

Кепілдік жағдайларының шарттарымен таныстым, жиынтықталымға және сыртқы түріне шағымдарым жоқ

Сатып алушының Т.Ә. қолы

Талонның түбіртегін міндетті түрде толтыру және тұтынушыда қалдыру қажет

Кепілдікті жөндеуге № 4

талонның түбіртегі

Алынды _____ алу күні _____

Орындаушы _____ тепі _____

Орындалған жұмыстар _____

Кепілдікті жөндеуге № 3

талонның түбіртегі

Алынды _____ алу күні _____

Орындаушы _____ тепі _____

Орындалған жұмыстар _____

Кепілдікті жөндеуге № 2

талонның түбіртегі

Алынды _____ алу күні _____

Орындаушы _____ тепі _____

Орындалған жұмыстар _____

Кепілдікті жөндеуге № 1

талонның түбіртегі

Алынды _____ алу күні _____

Орындаушы _____ тепі _____

Орындалған жұмыстар _____

бюро

№ 1 ТАЛОН (кепілдікті жөндеуге)

Үлгісі _____

сериялық № _____

дайындалған күні _____

сатылған күні _____

М.О.

бюро

№ 2 ТАЛОН (кепілдікті жөндеуге)

Үлгісі _____

сериялық № _____

дайындалған күні _____

сатылған күні _____

М.О.

бюро

№ 3 ТАЛОН (кепілдікті жөндеуге)

Үлгісі _____

сериялық № _____

дайындалған күні _____

сатылған күні _____

М.О.

бюро

№ 4 ТАЛОН (кепілдікті жөндеуге)

Үлгісі _____

сериялық № _____

дайындалған күні _____

сатылған күні _____

М.О.

Жөндеудің сипаттауы _____

Шебердің қолы _____

Клиенттің қолы _____

Жөндеудің сипаттауы _____

Шебердің қолы _____

Клиенттің қолы _____

Жөндеудің сипаттауы _____

Шебердің қолы _____

Клиенттің қолы _____

Жөндеудің сипаттауы _____

Шебердің қолы _____

Клиенттің қолы _____